

Погружные насосы  
для сточной воды и  
фекалий Серии К, КХ



Напорные патрубки  
DN 200 до DN 500

## Высокое качество и профессиональный опыт в области канализационной техники

Погружные насосы фирмы **НОМА** уже в течении десятилетий пользуются успехом во всем мире. Требования к канализационной технике постоянно растут.

**НОМА** всегда опережает развитие техники, постоянно оптимизируя гидравлику и двигатели, повышая производительность и снижая стоимость насосов.

Компания вкладывает весь творческий потенциал и научную базу в свою продукцию и сервис, чтобы принести максимальную пользу своим клиентам.



### Больше систем, больше возможностей и меньше расходы

**НОМА** соединяет безопасность, эффективность, высококачественную и прочную технику с индивидуальными потребностями.

Спектр простирается от укомплектованной насосной станции с насосом, арматурой, трубопроводом, бетонными или полиэтиленовыми колодцами до электронных блоков управления. Наибольшее внимание мы уделяем подбору оптимальной комплектации, требующей минимальных затрат для монтажа в любой ситуации.



### **Больше безопасности и меньший расход электроэнергии**

С **HOMA** вы в безопасности – насосные станции управляются и контролируются полностью автоматически, также регистрируются неполадки. Насосы работают в оптимальном режиме расхода электроэнергии, который обеспечивается точной настройкой регуляторов уровня воды (попластковых, пневматики, ультразвуковых, электронных).

## Лучшие решения поставленных задач

Много задач – индивидуальные решения. Канализационные погружные насосы фирмы **НОМА** используются при откачке коммунальных и производственных стоков, фекалий и глиносодержащих жидкостей (также с большим содержанием твердых и волокнистых частиц), как и любых жидких отходов мелких жилищных и производственных построек или больших насосных станций и водоочистительных сооружений.



### Приятный сервис при установке

#### Стационарная установка

Насос герметично подключен к водосливу с помощью прикрепленной ко дну пластикового колодца соединительной ноги. По встроенным двойным шинам насос можно доставать и возвращать для ремонта и обслуживания через люк без захода в шахту. Насос отстёгивается и прикрепляется автоматически при возвращении в рабочую позицию.

Система креплений **НОМА** обеспечивает благодаря подвижной резиновой прокладке надежное, постоянно герметичное подсоединение насоса к водосливу.

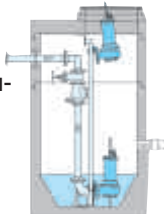

#### Переносная установка

Универсальный вид установки для работы в погружном состоянии в канавах и колодцах на короткое время, в случае затопления или для сервисного обслуживания. Со шлангом или водопроводом.

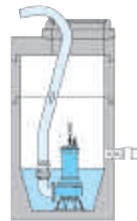

#### Стационарная сухая установка вертикально или горизонтально

Установка для защиты от затоплений для насосных станций в отдельной шахте. Фланцевые всасывающий и соединительный патрубки.



### Большие преимущества во всех видах работ

Двигатели предназначены для работы в режиме S1 (постоянный режим) с максимальным количеством включений 15 в час. Наряду со стандартной моделью с обычным двигателем, имеется специальная модель с охлаждением двигателя для работы в непогруженном состоянии или при сухой установке.

Для переменного режима работы (то есть как правило для работы с автоматическим регулятором уровня воды) и постоянного режима (например в резервуарах для сборки дождевой воды) предназначена гидравлика с одноканальным колесом. Колеса Vortex или многоканальные колеса особенно хороши для постоянного режима работы, например для снабжения технической водой на производстве, при этом лучше выбирать низкочастотные модели (4- или 6-полюсные).

## Серии и виды насосов

### ■ Моторы

**Частота вращения двигателей**  
Двигатели настроены на следующие частоты в зависимости от гидравлики:

- 1470 об./мин. = 4-полюсные
- 960 об./мин. = 6-полюсные
- 720 об./мин. = 8-полюсные
- 590 об./мин. = 10-полюсные
- 490 об./мин. = 12-полюсные

### Напряжение

Все данные рассчитаны на рабочее напряжение от 400 Вольт/3 фазы, 50 Герц. Насосы для других напряжений изготавливаются по спецзаказу.

### Стартировка

Стандартная модель запускается с прямого старта или по схеме звезда/треугольник. Все двигатели можно заказать с блоком подключения к трансформатору и с мягким стартом.

### Взрывозащита

Все модели можно заказать со взрывозащитой по стандарту ATEX Ex II 2 G EEXd

### Сухая установка

Наряду со стандартной моделью для работы в погружном состоянии все двигатели можно заказать с охлаждением, как вариант U или L.

### Температурный датчик двигателя

Все двигатели оснащены температурным датчиком в обмотке, биметал (стандарт) или терморезистором по (спецзаказу).

- Двигатели для мокрой установки: поставляются как модель С (см. расшифровку обозначений) с контрольным зондом в масляной камере и – при наличии кабельной соединительной камеры – с контрольным гидрометром.
- Двигатели с охлаждающей рубашкой и масляной камерой – контрольный зонд (стандарт).

Дополнительные контрольные датчики (Термодатчик, гидрометр в стартовой камере) по спецзаказу.

### ■ Гидравлика

**Напорные и всасывающие патрубки**

- DN 200
- DN 250
- DN 300
- DN 400
- DN 500

В наличии имеются также переходники, соединительные системы и арматуры других размеров.

### Закрытое двухканальное колесо

Для загрязненной воды с глиной с твердыми частицами и длинными волокнами



### Рабочие колёса

В зависимости от модели насоса свободный проход 100 мм или 200 мм

### ■ Расшифровка обозначений

Насос	Двигатель									
K(X)	4	4	80 -	H	(U)	26	4	(C)	(S)	(EX)
↓ Форма рабочего колеса	↓ Напорный патрубок	↓ Свободный проход	↓ Диаметр колеса	↓ Размер двигателя	↓ Обмываемый двигатель	↓ Мощность двигателя (код)	↓ Частота	↓ Только для двигателей без охлаждающей рубашки	↓ Гидрометр в стартовой камере	↓ Взрывозащищенная модель
K, KX = Закрытое многоканальное колесо	4 = 200 MM 5 = 250 MM 6 = 300 MM 8 = 400 MM 10 = 500 MM	4 = 100 MM 5 = 130 MM 6 = 150 MM 8 = 200 MM	(MM : 5) напр. 80 = 400 MM	F, G, H, R, S	Двигатель с охлаждающей рубашкой для сухой установки U= Охлаждающая жидкость L= Внутреннее охлаждение с замкнутым циклом		4 = 4-полюсный (1450 об./мин.) 6 = 6-полюсный (960 об./мин.) 8 = 8-полюсный (720 об./мин.) 10 = 10-полюсный (590 об./мин.) 12 = 12-полюсный (490 об./мин.)			

## Конструкция – техника продуманная от точки до точки

### Качественный материал – залог бесперебойной работы

Качество можно измерить – водонепроницаемые блочные агрегаты фирмы **HOMA** убеждают оптимальными размерами всех важнейших деталей при отличном качестве материалов в солидном механическом исполнении.

#### 1 Напорные патрубки

С фланцем DIN DN 200 до DN 500 (PN 10)

#### 2 Незасоряющееся рабочее колесо

Закрытое двухканальное колесо со съёмным диском и большим свободным проходом

#### 3 Прокладки на валу

Две независимо друг от друга действующие прокладки монтируются последовательно.

### Материалы

Корпус двигателя	Серый чугун GG25/EN-GJL-250 <sup>2)</sup>
Корпус насоса	Серый чугун GG25/EN-GJL-250 <sup>2)</sup>
	Серый чугун GGG40/EN-GJL-400-15 <sup>1)</sup>
Рабочее колесо	Серый чугун GG25/EN-GJL-250 <sup>2)</sup>
	Серый чугун GGG40/EN-GJL-400-15 <sup>3)</sup>
Дробильное кольцо	Бронза / Нерж. сталь
Вал двигателя	Нерж. сталь
Контактная прокладка	Карбид кремния/ карбид кремния
Охлаждение двигателя (На моделях U)	Нерж. сталь
Эластомеры	Акрилнитрилбутадиеновый каучук (Пербунал) <sup>4)</sup>
Эл. кабель	H07RN-F (PLUS) <sup>5)</sup>

<sup>1)</sup> по желанию, от гидравлик DN400 стандарт

<sup>2)</sup> по желанию из стали

<sup>3)</sup> по желанию из бронзы

<sup>4)</sup> по желанию из витона

<sup>5)</sup> экранированный кабель по спец. заказу

#### 4 Масляная камера

Герметизирующая камера, наполненная маслом. Контроль с помощью инспекционного винта. Дополнительный электронный датчик по спецзаказу.

#### 5 Двигатель

Трёхфазный эл. двигатель с 4, 6, 8, 10, или 12 полюсной обмоткой. Класс изоляции F (155 °C), класс защиты IP 68, **взрывозащита**.

Все двигатели могут быть заказаны со взрывозащитой по стандарту ATEX Ex II 2 G EExd.

#### 6 Охлаждение двигателя

Двигатели на стандартных моделях оснащены поверхностным охлаждением для работы в погруженном состоянии. Для сухой установки или работы в непогруженном состоянии оснащены охлаждающей рубашкой с открытым циклом охлаждения с помощью перекачиваемой жидкости (Модель U).

По спец. заказу поставляются с внутренним закрытым циклом охлаждения и теплообменом через контактную поверхность

#### 7 Термочувствительный элемент

В обмотке эл. двигателя для контроля температуры стандартно на всех моторах. Терморезистор PTC или PT100 по спец. заказу

#### 8 Гидрометр для стартовой моторной камеры

Отдельная камера для контроля поплавка

#### 9 Подшипник

Массивный, не требующий ухода, самосмазывающийся подшипник качества

#### 10 Датчик температуры

подшипника по спец. заказу

#### 11 Кабельная соединительная камера

Герметично запаиваемая кабельная соединительная камера.

#### 12 Электронный контроль влажности в кабельной соединительной камере.

#### 13 Водонепроницаемое кабельное соединение

#### 14 Подогрев кабельной соединительной и стартовой камеры по спец. заказу.

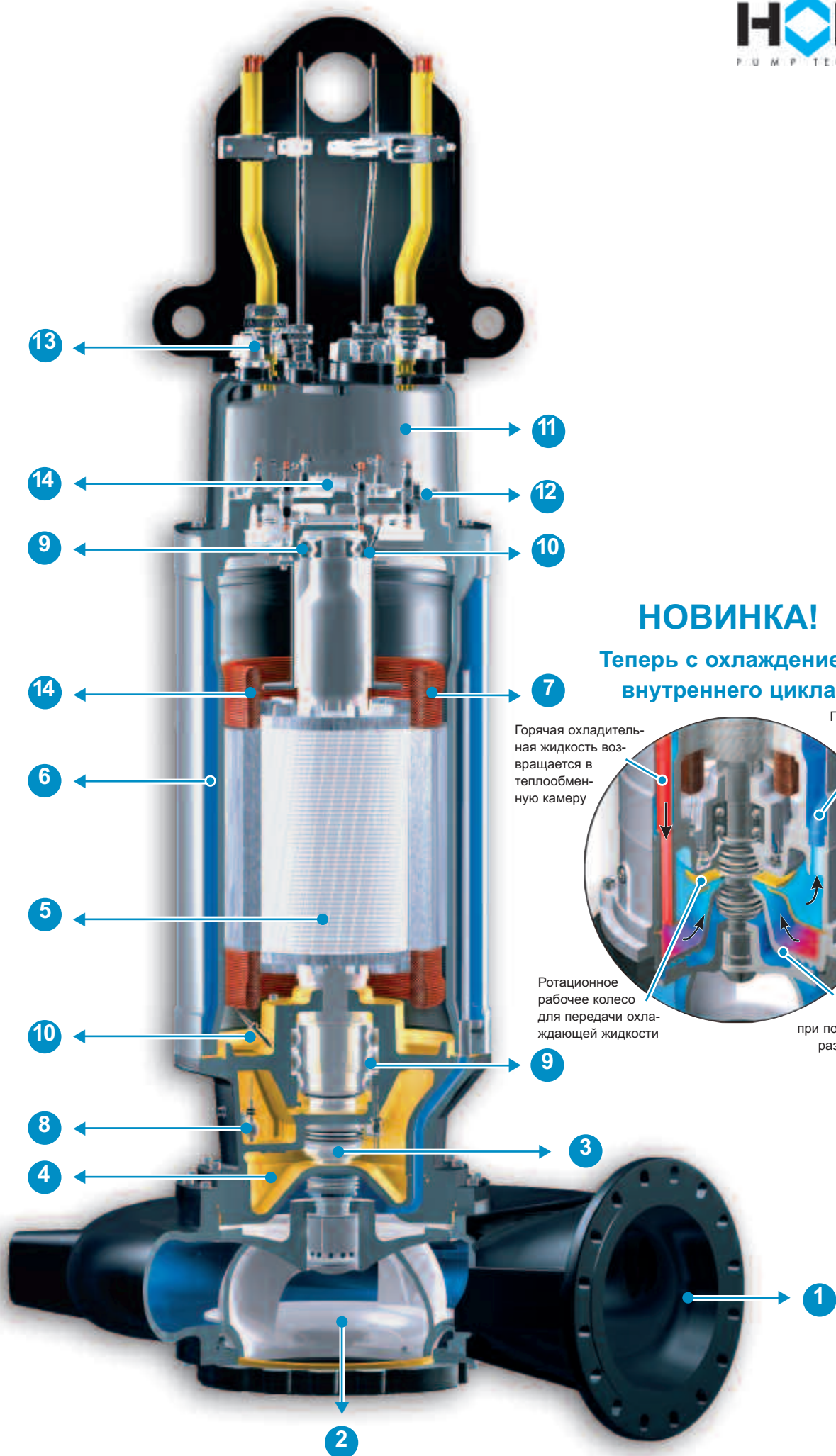

## НОВИНКА!

Теперь с охлаждением  
внутреннего цикла

Горячая охлаждающая  
жидкость возвра-  
щается в теплообмен-  
ную камеру

Приток холодной  
охлаждающей  
жидкости в охлади-  
тельную  
рубашку

Ротационное  
рабочее колесо  
для передачи охла-  
ждающей жидкости

Теплообмен  
с перекачиваемой  
жидкостью  
при помощи реброоб-  
разной контактной  
поверхности

## DN200

■ KX 44... 4-полюсные



закрытое двухканальное колесо

100 мм  
свободный проход

1470 об./мин.

см. стр. 10.

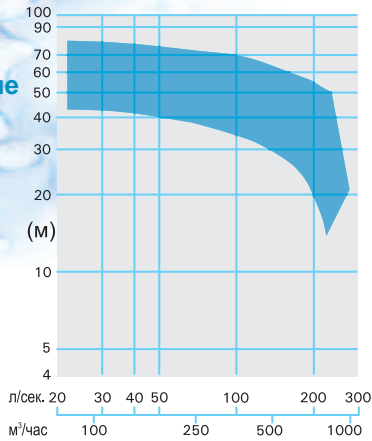

## DN200

■ KX 44... 6-полюсные



закрытое двухканальное колесо

100 мм  
свободный проход

960 об./мин.

см. стр. 11.

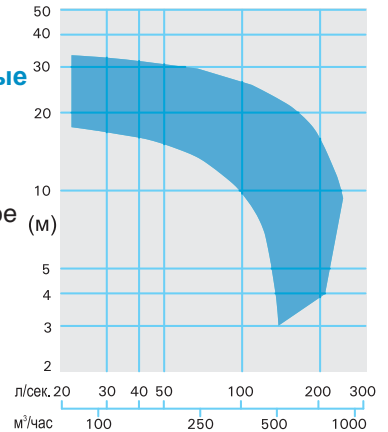

## DN250

■ K 55... 6-полюсные



закрытое двухканальное колесо

130 мм  
свободный проход

960 об./мин.

см. стр. 12.

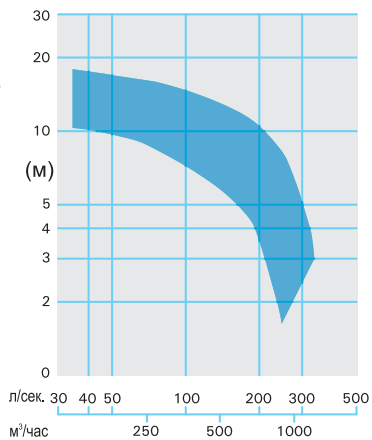

## DN250

■ K 55... 8-полюсные



закрытое двухканальное колесо

130 мм  
свободный проход

720 об./мин.

см. стр. 13.

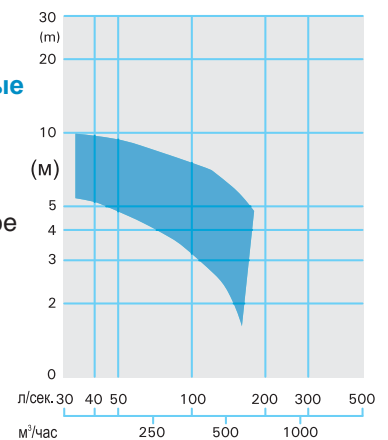

## DN300

■ KX 66... 6-полюсные



закрытое двухканальное колесо

150 мм  
свободный проход

960 об./мин.

см. стр. 14.

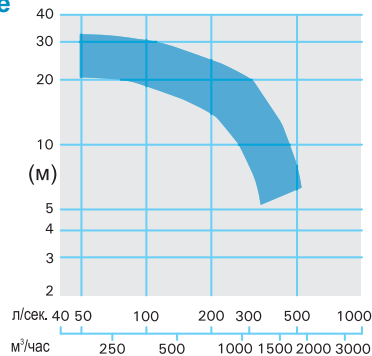

## DN300

■ KX 66... 8-полюсные



закрытое двухканальное колесо

150 мм  
свободный проход

720 об./мин.

см. стр. 15.

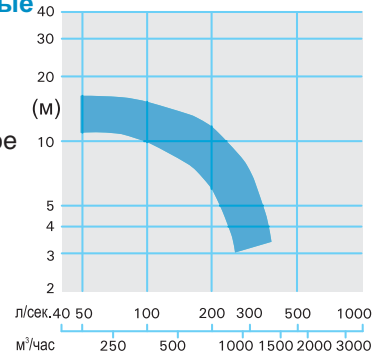

## DN400

■ KX 86... 6-полюсные



закрытое двухканальное колесо

165 мм  
свободный проход

960 об./мин.

см. стр. 16.

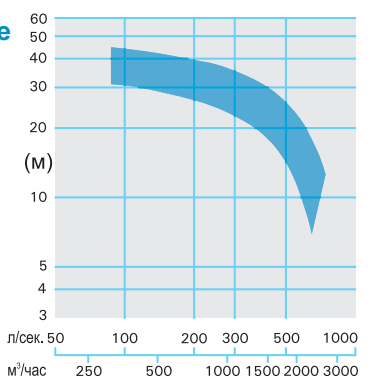

## DN400

■ KX 86... 8-полюсные



закрытое двухканальное колесо

165 мм  
свободный проход

720 об./мин.

см. стр. 17.

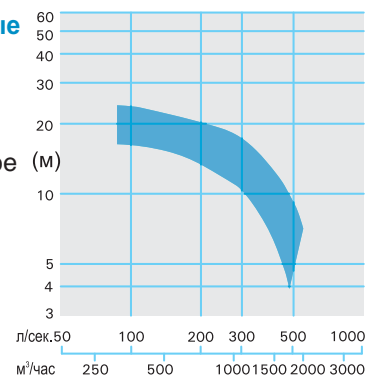



## DN500

■ KX 108...8-полюсные



закрытое двухканальное колесо

200 мм  
свободный проход

740 об./мин.

см. стр. 18.

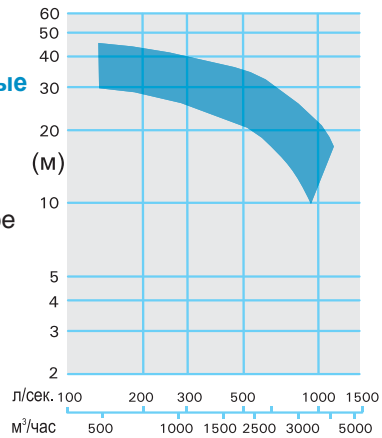

## DN500

■ KX 108...10-полюсные



закрытое двухканальное колесо

200 мм  
свободный проход

590 об./мин.

см. стр. 19.

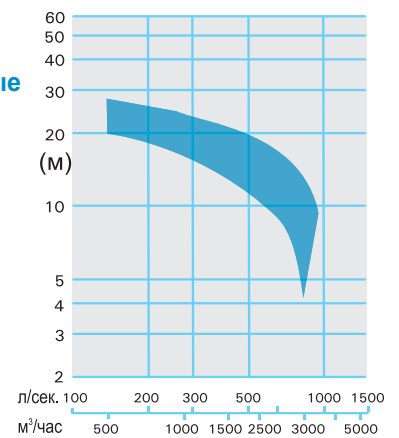

## DN500

■ KX 108...12-полюсные



закрытое двухканальное колесо

200 мм  
свободный проход

490 об./мин.

см. стр. 20.

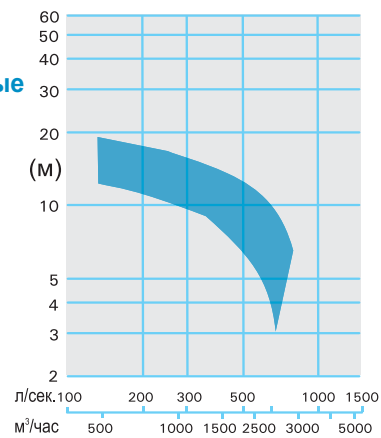

# DN200 - KX44... 4-полюсные



закрытое двухканальное колесо  
100 мм  
свободный проход  
1470 об./мин.

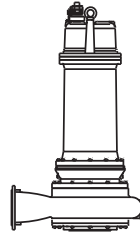

## Характеристики

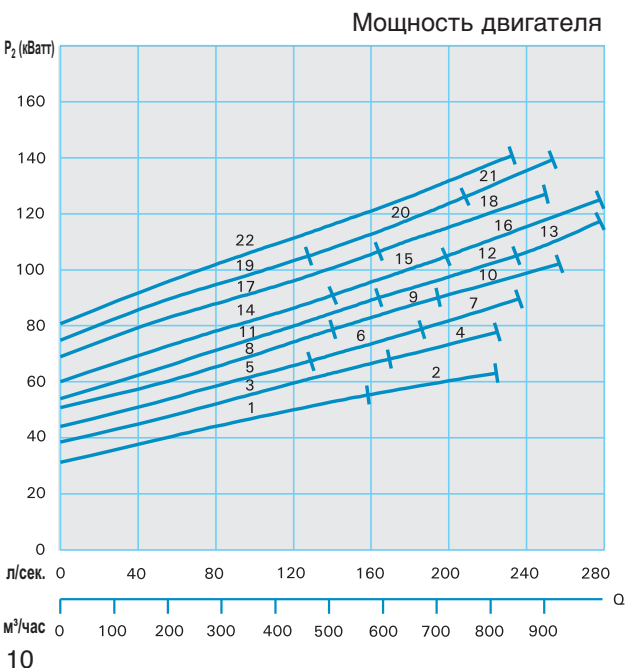
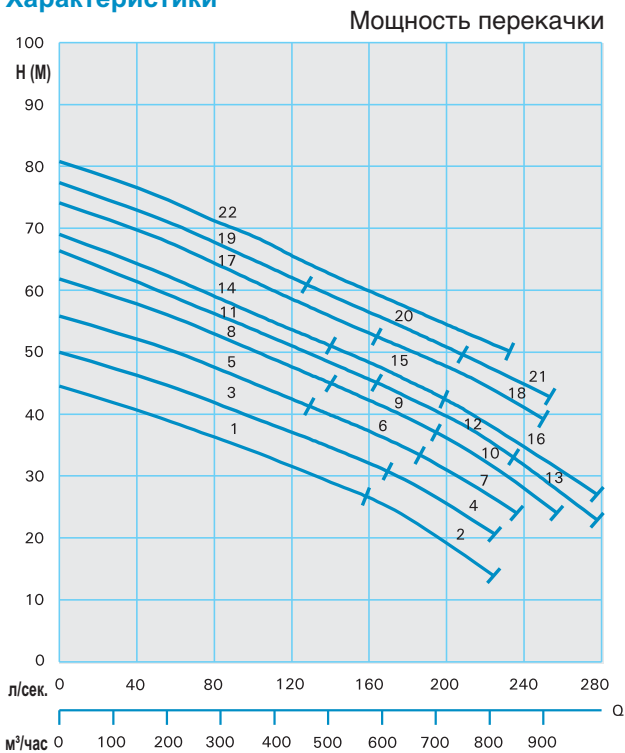

## Технические данные

### Стандартная и взрывозащищенная модель – мокрая установка

Серия-№	Модель насоса	Потребление мощности	Номинальная мощность	Номинальная сила тока	Вес нормальная модель (кг)
		P <sub>1</sub> (кВт)	P <sub>2</sub> (кВт)	(А)	
1	KX4468-G194(C)(S)(EX)	61,0	56,5	102,0	576
2	KX4468-G214(C)(S)(EX)	75,0	68,0	130,0	662
3	KX4472-G214(C)(S)(EX)	75,0	68,0	130,0	670
4	KX4472-G224(C)(S)(EX)	85,0	79,0	140,7	728
5	KX4476-G214(C)(S)(EX)	75,0	68,0	130,0	732
6	KX4476-G224(C)(S)(EX)	85,0	79,0	140,7	735
7	KX4476-H244(C)(S)(EX)	98,5	90,0	163,7	895
8	KX4480-G224(C)(S)(EX)	85,0	79,0	140,7	738
9	KX4480-H244(C)(S)(EX)	98,5	90,0	163,7	898
10	KX4480-H264(C)(S)(EX)	114,0	105,0	188,4	968
11	KX4483-H244(C)(S)(EX)	98,5	90,0	163,7	900
12	KX4483-H264(C)(S)(EX)	114,0	105,0	188,4	970
13	KX4483-H284(C)(S)(EX)	138,0	127,0	231,4	990
14	KX4485-H244(C)(S)(EX)	98,5	90,0	163,7	995
15	KX4485-H264(C)(S)(EX)	114,0	105,0	188,4	1065
16	KX4485-H284(C)(S)(EX)	138,0	127,0	231,4	1085
17	KX4488-H264(C)(S)(EX)	114,0	105,0	188,4	1067
18	KX4488-H284(C)(S)(EX)	138,0	127,0	231,4	1087
19	KX4490-H264(C)(S)(EX)	114,0	105,0	188,4	1069
20	KX4490-H284(C)(S)(EX)	138,0	127,0	231,4	1089
21	KX4490-H294(C)(S)(EX)	153,0	141,0	250,5	1109
22	KX4492-H294(C)(S)(EX)	153,0	141,0	250,5	1111

### Стандартная и взрывозащищенная модель – сухая установка

Серия-№	Модель насоса	Потребление мощности	Номинальная мощность	Номинальная сила тока	Вес взрывозащищенная модель (кг)
		P <sub>1</sub> (кВт)	P <sub>2</sub> (кВт)	(А)	
1	KX4468-GU194(S)(EX)	61,0	56,5	102,0	601
2	KX4468-GU214(S)(EX)	75,0	68,0	130,0	687
3	KX4472-GU214(S)(EX)	75,0	68,0	130,0	695
4	KX4472-GU224(S)(EX)	85,0	79,0	140,7	753
5	KX4476-GU214(S)(EX)	75,0	68,0	130,0	757
6	KX4476-GU224(S)(EX)	85,0	79,0	140,7	760
7	KX4476-HU244(S)(EX)	98,5	90,0	163,7	930
8	KX4480-GU224(S)(EX)	85,0	79,0	140,7	763
9	KX4480-HU244(S)(EX)	98,5	90,0	163,7	933
10	KX4480-HU264(S)(EX)	114,0	105,0	188,4	1003
11	KX4483-HU244(S)(EX)	98,5	90,0	163,7	935
12	KX4483-HU264(S)(EX)	114,0	105,0	188,4	1005
13	KX4483-HU284(S)(EX)	138,0	127,0	231,4	1025
14	KX4485-HU244(S)(EX)	98,5	90,0	163,7	1030
15	KX4485-HU264(S)(EX)	114,0	105,0	188,4	1100
16	KX4485-HU284(S)(EX)	138,0	127,0	231,4	1120
17	KX4488-HU264(S)(EX)	114,0	105,0	188,4	1102
18	KX4488-HU284(S)(EX)	138,0	127,0	231,4	1122
19	KX4490-HU264(S)(EX)	114,0	105,0	188,4	1104
20	KX4490-HU284(S)(EX)	138,0	127,0	231,4	1124
21	KX4490-HU294(S)(EX)	153,0	141,0	250,5	1144
22	KX4492-HU294(S)(EX)	153,0	141,0	250,5	1146



закрытое двухканальное колесо  
100 мм  
свободный проход  
960 об./мин.

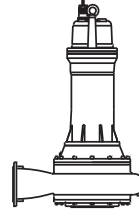

## Характеристики

Мощность перекачки

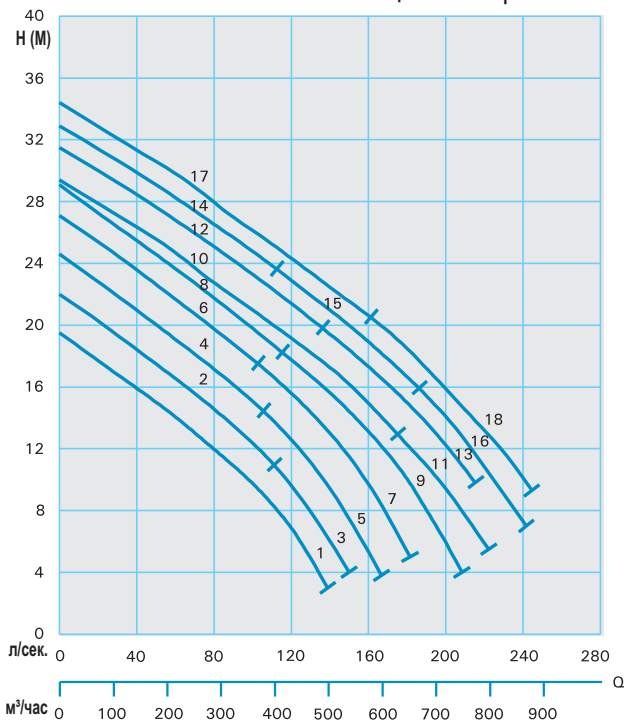

Мощность двигателя

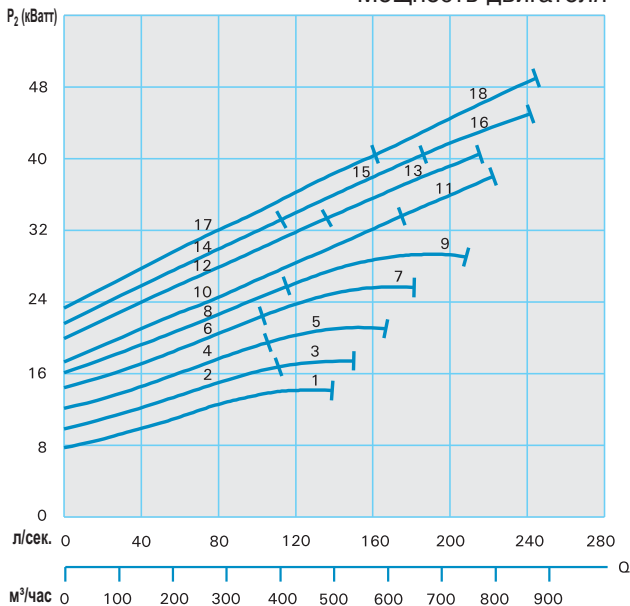

## Технические данные

### Стандартная и взрывозащищенная модель – мокрая установка

Серия-№	Модель насоса	Потребление мощности	Номинальная мощность	Номинальная сила тока	Вес нормальная модель (кг)
		P <sub>1</sub> (кВт)	P <sub>2</sub> (кВт)	(А)	
1	KX4468-F 96(C)(S)(EX)	19,5	16,8	36,4	442
2	KX4472-F 96(C)(S)(EX)	19,5	16,8	36,4	444
3	KX4472-F106(C)(S)(EX)	22,5	19,5	41,2	465
4	KX4476-F106(C)(S)(EX)	22,5	19,5	41,2	467
5	KX4476-F116(C)(S)(EX)	26,0	22,6	48,3	475
6	KX4480-F116(C)(S)(EX)	26,0	22,6	48,3	477
7	KX4480-F126(C)(S)(EX)	29,5	25,8	55,5	495
8	KX4483-F126(C)(S)(EX)	29,5	25,8	55,5	497
9	KX4483-G136(C)(S)(EX)	37,0	33,2	67,5	658
10	KX4485-G136(C)(S)(EX)	37,0	33,2	67,5	660
11	KX4485-G156(C)(S)(EX)	45,0	40,5	82,0	698
12	KX4488-G136(C)(S)(EX)	37,0	33,2	67,5	662
13	KX4488-G156(C)(S)(EX)	45,0	40,5	82,0	700
14	KX4490-G136(C)(S)(EX)	37,0	33,2	67,5	664
15	KX4490-G156(C)(S)(EX)	45,0	40,5	82,0	704
16	KX4490-G176(C)(S)(EX)	55,0	49,5	99,7	762
17	KX4492-G156(C)(S)(EX)	45,0	40,5	82,0	706
18	KX4492-G176(C)(S)(EX)	55,0	49,5	99,7	764

### Стандартная и взрывозащищенная модель – сухая установка

Серия-№	Модель насоса	Потребление мощности	Номинальная мощность	Номинальная сила тока	Вес нормальная модель (кг)
		P <sub>1</sub> (кВт)	P <sub>2</sub> (кВт)	(А)	
1	KX4468-FU 96(S)(EX)	19,5	16,8	36,4	492
2	KX4472-FU 96(S)(EX)	19,5	16,8	36,4	494
3	KX4472-FU106(S)(EX)	22,5	19,5	41,2	515
4	KX4476-FU106(S)(EX)	22,5	19,5	41,2	517
5	KX4476-FU116(S)(EX)	26,0	22,6	48,3	525
6	KX4480-FU116(S)(EX)	26,0	22,6	48,3	527
7	KX4480-FU126(S)(EX)	29,5	25,8	55,5	545
8	KX4483-FU126(S)(EX)	29,5	25,8	55,5	547
9	KX4483-GU136(S)(EX)	37,0	33,2	67,5	758
10	KX4485-GU136(S)(EX)	37,0	33,2	67,5	760
11	KX4485-GU156(S)(EX)	45,0	40,5	82,0	798
12	KX4488-GU136(S)(EX)	37,0	33,2	67,5	762
13	KX4488-GU156(S)(EX)	45,0	40,5	82,0	800
14	KX4490-GU136(S)(EX)	37,0	33,2	67,5	764
15	KX4490-GU156(S)(EX)	45,0	40,5	82,0	804
16	KX4490-GU176(S)(EX)	55,0	49,5	99,7	862
17	KX4492-GU156(S)(EX)	45,0	40,5	82,0	806
18	KX4492-GU176(S)(EX)	55,0	49,5	99,7	864

# DN250 - K55... 6-полюсные



закрытое двухканальное колесо  
130 мм  
свободный проход  
960 об./мин.

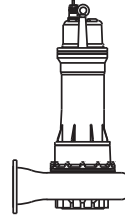

## Характеристики

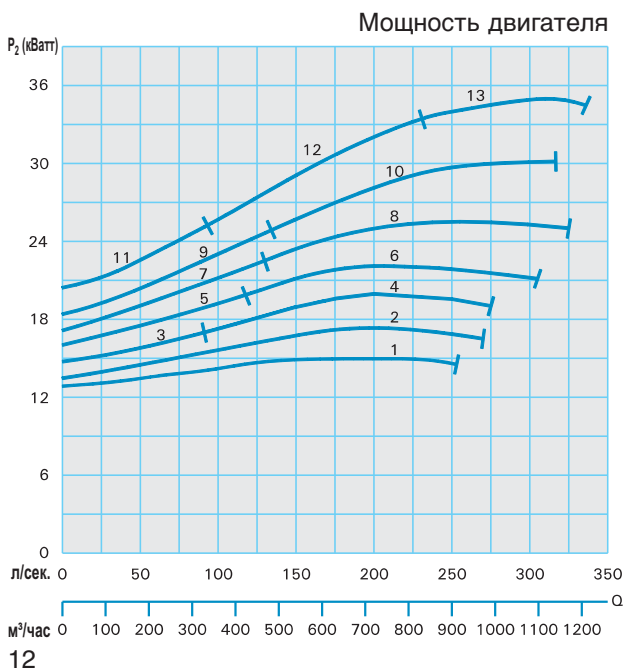
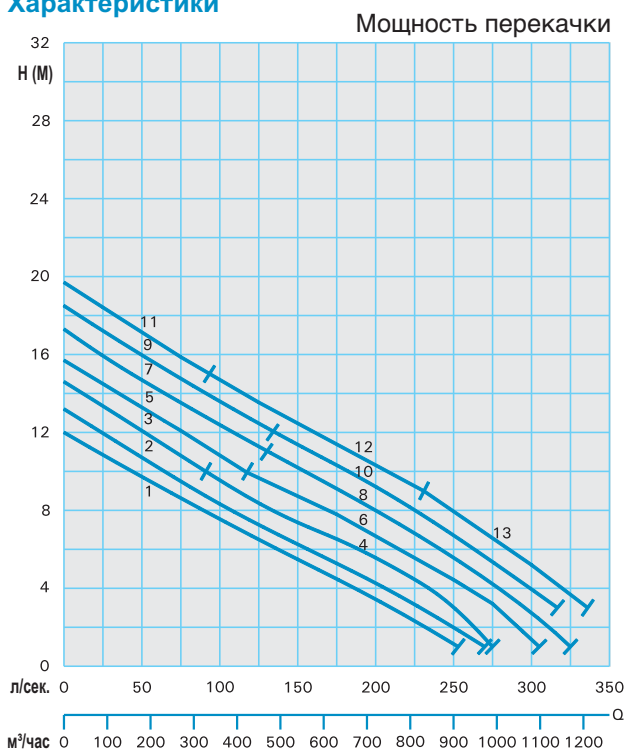

## Технические данные

Стандартная и взрывозащищенная модель – мокрая установка					
Серия-№	Модель насоса	Потребление мощности	Номинальная мощность	Номинальная сила тока	Вес нормальная модель (кг)
		P <sub>1</sub> (кВатт)	P <sub>2</sub> (кВатт)	(А)	
1	K5564-F 96(C)(S)(EX)	19,5	16,8	36,0	491
2	K5566-F 96(C)(S)(EX)	19,5	16,8	36,0	491
3	K5568-F 96(C)(S)(EX)	19,5	16,8	36,0	491
4	K5568-F106(C)(S)(EX)	22,5	19,5	41,0	512
5	K5570-F106(C)(S)(EX)	22,5	19,5	41,0	512
6	K5570-F116(C)(S)(EX)	26,0	22,6	48,0	522
7	K5572-F116(C)(S)(EX)	26,0	22,6	48,0	522
8	K5572-F126(C)(S)(EX)	29,5	25,8	56,0	544
9	K5574-F126(C)(S)(EX)	29,5	25,8	56,0	544
10	K5574-G136(C)(S)(EX)	37,0	33,2	68,0	622
11	K5576-F126(C)(S)(EX)	29,5	25,8	56,0	544
12	K5576-G136(C)(S)(EX)	37,0	33,2	68,0	622
13	K5576-G156(C)(S)(EX)	37,0	33,2	68,0	654

Стандартная и взрывозащищенная модель – сухая установка					
Серия-№	Модель насоса	Потребление мощности	Номинальная мощность	Номинальная сила тока	Вес нормальная модель (кг)
		P <sub>1</sub> (кВатт)	P <sub>2</sub> (кВатт)	(А)	
1	K5564-FU 96(S)(EX)	19,5	16,8	36,0	552
2	K5566-FU 96(S)(EX)	19,5	16,8	36,0	552
3	K5568-FU 96(S)(EX)	19,5	16,8	36,0	552
4	K5568-FU106(S)(EX)	22,5	19,5	41,0	585
5	K5570-FU106(S)(EX)	22,5	19,5	41,0	585
6	K5570-FU116(S)(EX)	26,0	22,6	48,0	595
7	K5572-FU116(S)(EX)	26,0	22,6	48,0	595
8	K5572-FU126(S)(EX)	29,5	25,8	56,0	617
9	K5574-FU126(S)(EX)	29,5	25,8	56,0	617
10	K5574-GU136(S)(EX)	37,0	33,2	68,0	702
11	K5576-FU126(S)(EX)	29,5	25,8	56,0	617
12	K5576-GU136(S)(EX)	37,0	33,2	68,0	702
13	K5576-GU156(S)(EX)	37,0	33,2	68,0	735



закрытое двухканальное колесо  
130 мм  
свободный проход  
720 об./мин.



## Характеристики

Мощность перекачки

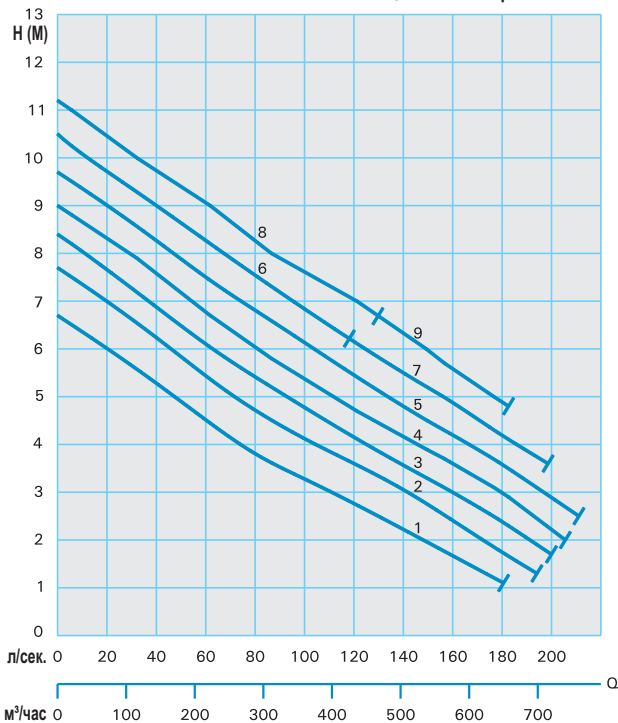

Мощность двигателя

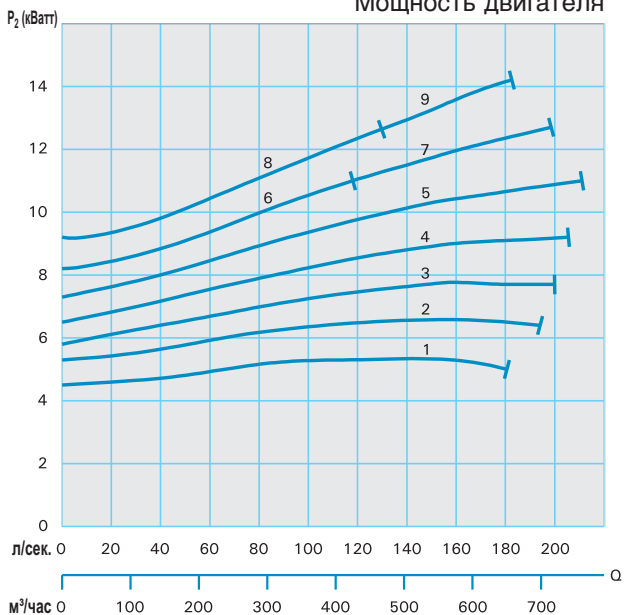

## Технические данные

### Стандартная и взрывозащищенная модель – мокрая установка

Серия-№	Модель насоса	Потребление мощности	Номинальная мощность	Номинальная сила тока	Вес нормальная модель (кг)
		P <sub>1</sub> (кВт)	P <sub>2</sub> (кВт)	(А)	
1	K5564-F78(C)(S)(EX)	13,0	11,0	26,0	470
2	K5566-F78(C)(S)(EX)	13,0	11,0	26,0	473
3	K5568-F78(C)(S)(EX)	13,0	11,0	26,0	476
4	K5570-F78(C)(S)(EX)	13,0	11,0	26,0	479
5	K5572-F78(C)(S)(EX)	13,0	11,0	26,0	482
6	K5574-F78(C)(S)(EX)	13,0	11,0	26,0	485
7	K5574-F88(C)(S)(EX)	15,0	12,7	30,0	505
8	K5576-F88(C)(S)(EX)	15,0	12,7	30,0	508
9	K5576-F98(C)(S)(EX)	17,0	14,4	34,0	522

### Стандартная и взрывозащищенная модель – сухая установка

Серия-№	Модель насоса	Потребление мощности	Номинальная мощность	Номинальная сила тока	Вес нормальная модель (кг)
		P <sub>1</sub> (кВт)	P <sub>2</sub> (кВт)	(А)	
1	K5564-FU78(S)(EX)	13,0	11,0	26,0	490
2	K5566-FU78(S)(EX)	13,0	11,0	26,0	493
3	K5568-FU78(S)(EX)	13,0	11,0	26,0	496
4	K5570-FU78(S)(EX)	13,0	11,0	26,0	499
5	K5572-FU78(S)(EX)	13,0	11,0	26,0	502
6	K5574-FU78(S)(EX)	13,0	11,0	26,0	505
7	K5574-FU88(S)(EX)	15,0	12,7	30,0	525
8	K5576-FU88(S)(EX)	15,0	12,7	30,0	528
9	K5576-FU98(S)(EX)	17,0	14,4	34,0	542

# DN300 - KX66... 6-полюсные



закрытое двухканальное колесо

150 мм

свободный проход

960 об./мин.

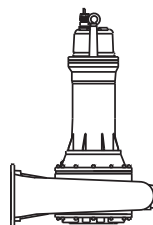

## Характеристики

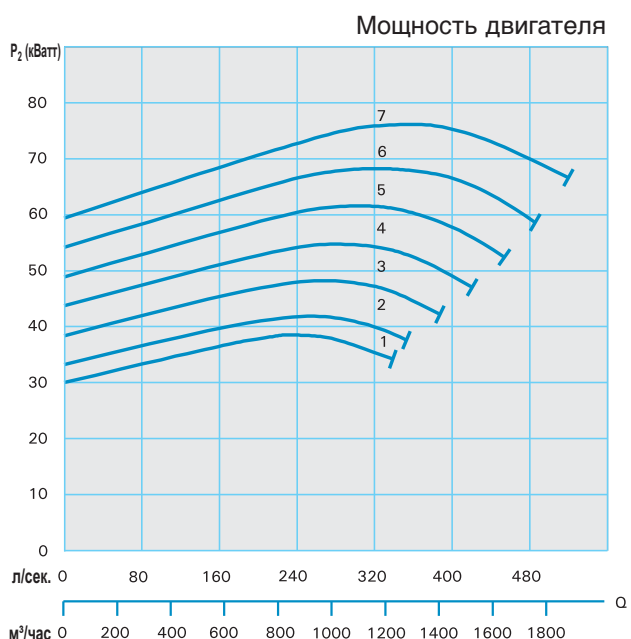
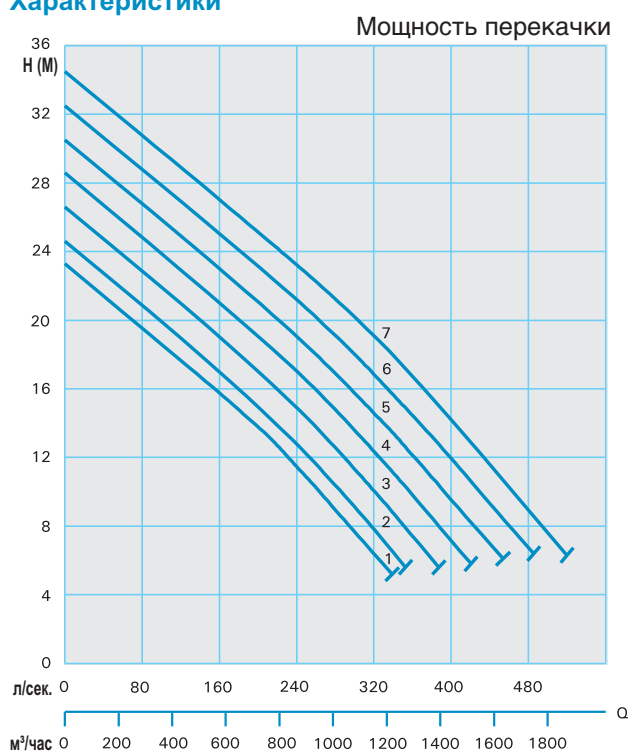

## Технические данные

Стандартная и взрывозащищенная модель – мокрая установка					
Серия-№	Модель насоса	Потребление мощности	Номинальная мощность	Номинальная сила тока	Вес нормальная модель (кг)
		P <sub>1</sub> (кВт)	P <sub>2</sub> (кВт)	(А)	
1	KX6678-G156(C)(S)(EX)	45,0	40,5	82,1	826
2	KX6680-G176(C)(S)(EX)	55,0	49,5	99,7	892
3	KX6683-G176(C)(S)(EX)	55,0	49,5	99,7	893
4	KX6686-G196(C)(S)(EX)	64,0	58,0	118,0	958
5	KX6689-H216(C)(S)(EX)	75,3	68,5	138,0	1024
6	KX6692-H216(C)(S)(EX)	75,3	68,5	138,0	1026
7	KX6695-H236(C)(S)(EX)	90,3	82,0	166,0	1092

Стандартная и взрывозащищенная модель – сухая установка					
Серия-№	Модель насоса	Потребление мощности	Номинальная мощность	Номинальная сила тока	Вес нормальная модель (кг)
		P <sub>1</sub> (кВт)	P <sub>2</sub> (кВт)	(А)	
1	KX6678-GU156(S)(EX)	45,0	40,5	82,1	906
2	KX6680-GU176(S)(EX)	55,0	49,5	99,7	972
3	KX6683-GU176(S)(EX)	55,0	49,5	99,7	973
4	KX6686-GU196(S)(EX)	64,0	58,0	118,0	1038
5	KX6689-HU216(S)(EX)	75,3	68,5	138,0	1124
6	KX6692-HU216(S)(EX)	75,3	68,5	138,0	1126
7	KX6695-HU236(S)(EX)	90,3	82,0	166,0	1192



закрытое двухканальное колесо

150 мм

свободный проход

720 об./мин.

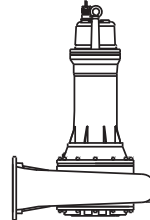

## Характеристики

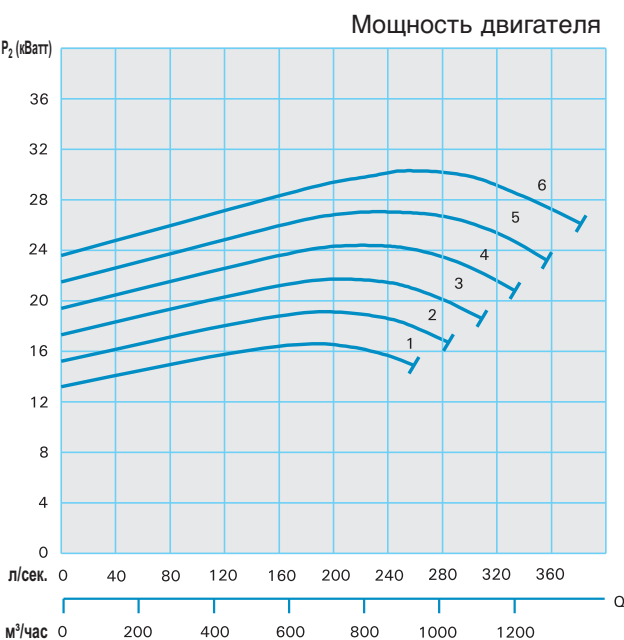
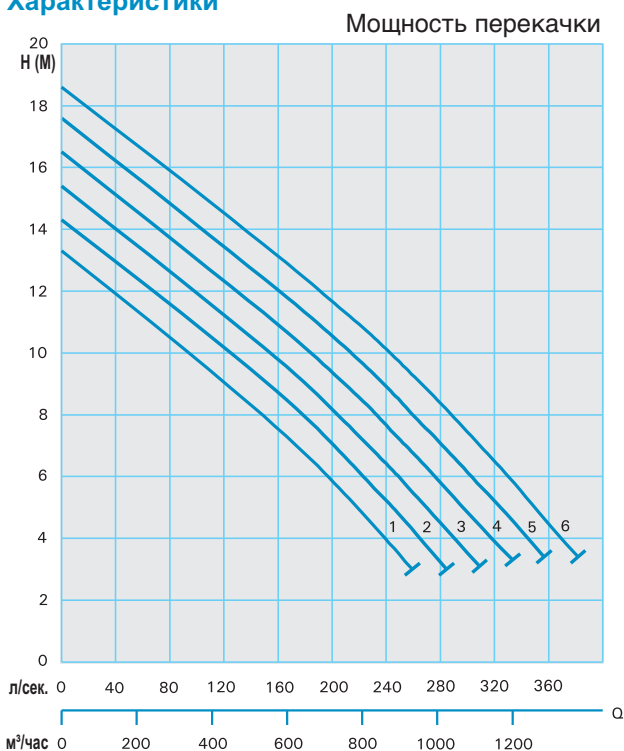

## Технические данные

Стандартная и взрывозащищенная модель – мокрая установка					
Серия-№	Модель насоса	Потребление	Номинальная	Номинальная	Вес нормальная модель (кг)
		мощности	мощность	сила тока	
		P <sub>1</sub> (кВт)	P <sub>2</sub> (кВт)	(А)	
1	KX6680-G128(C)(S)(EX)	28,5	25,0	55,3	806
2	KX6683-G128(C)(S)(EX)	28,5	25,0	55,3	808
3	KX6686-G128(C)(S)(EX)	28,5	25,0	55,3	810
4	KX6689-G128(C)(S)(EX)	28,5	25,0	55,3	812
5	KX6692-G148(C)(S)(EX)	35,0	31,0	67,1	834
6	KX6695-G148(C)(S)(EX)	35,0	31,0	67,1	835

Стандартная и взрывозащищенная модель – сухая установка					
Серия-№	Модель насоса	Потребление	Номинальная	Номинальная	Вес нормальная модель (кг)
		мощности	мощность	сила тока	
		P <sub>1</sub> (кВт)	P <sub>2</sub> (кВт)	(А)	
1	KX6680-GU128(S)(EX)	28,5	25,0	55,3	886
2	KX6683-GU128(S)(EX)	28,5	25,0	55,3	888
3	KX6686-GU128(S)(EX)	28,5	25,0	55,3	890
4	KX6689-GU128(S)(EX)	28,5	25,0	55,3	892
5	KX6692-GU148(S)(EX)	35,0	31,0	67,1	914
6	KX6695-GU148(S)(EX)	35,0	31,0	67,1	915

# DN400 - KX86... 6-полюсные



закрытое двухканальное колесо  
165 мм  
свободный проход  
960 об./мин.

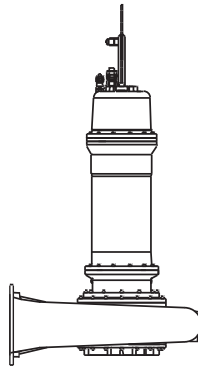

## Характеристики

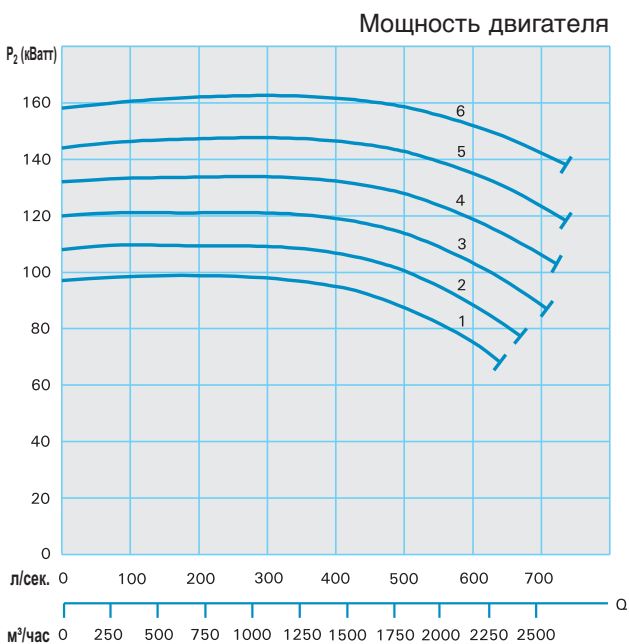
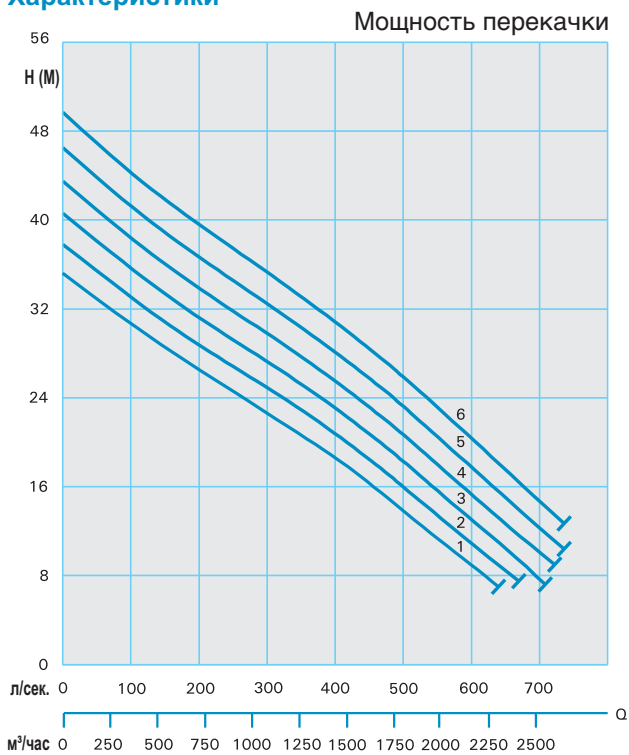

## Технические данные

Стандартная и взрывозащищенная модель – мокрая установка					
Серия-№	Модель насоса	Потребление мощности	Номинальная мощность	Номинальная сила тока	Вес нормальная модель (кг)
		P <sub>1</sub> (кВт)	P <sub>2</sub> (кВт)	(А)	
1	KX86100-H276(C)(S)(EX)	123,5	112,0	227,0	1602
2	KX86102-H276(C)(S)(EX)	123,5	112,0	227,0	1605
3	KX86104-R286(C)(S)(EX)	140,0	132,0	241,0	2110
4	KX86106-R316(C)(S)(EX)	169,0	160,0	287,0	2150
5	KX86108-R316(C)(S)(EX)	169,0	160,0	287,0	2153
6	KX86110-R346(C)(S)(EX)	195,0	185,0	337,0	2355

Стандартная и взрывозащищенная модель – сухая установка					
Серия-№	Модель насоса	Потребление мощности	Номинальная мощность	Номинальная сила тока	Вес нормальная модель (кг)
		P <sub>1</sub> (кВт)	P <sub>2</sub> (кВт)	(А)	
1	KX86100-HU276(S)(EX)	123,5	112,0	227,0	1702
2	KX86102-HU276(S)(EX)	123,5	112,0	227,0	1705
3	KX86104-RU286(S)(EX)	140,0	132,0	241,0	2220
4	KX86106-RU316(S)(EX)	169,0	160,0	287,0	2260
5	KX86108-RU316(S)(EX)	169,0	160,0	287,0	2263
6	KX86110-RU346(S)(EX)	195,0	185,0	337,0	2465





закрытое двухканальное колесо  
165 мм  
свободный проход  
720 об./мин.

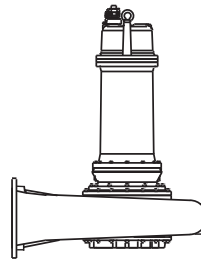

## Характеристики

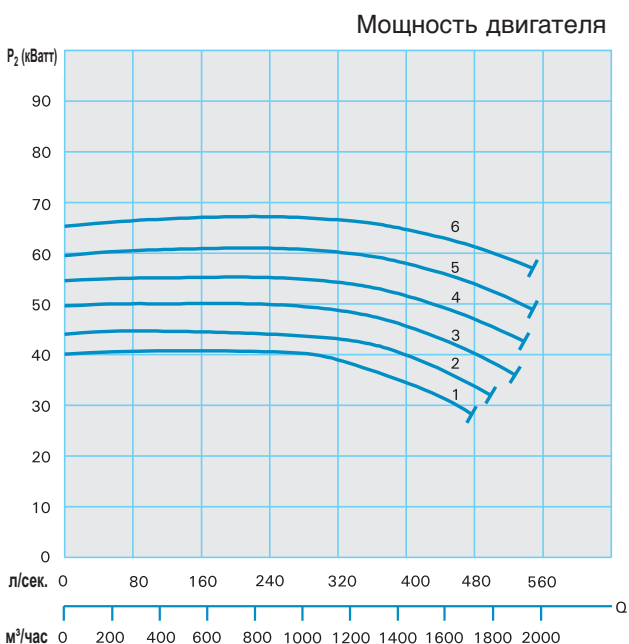
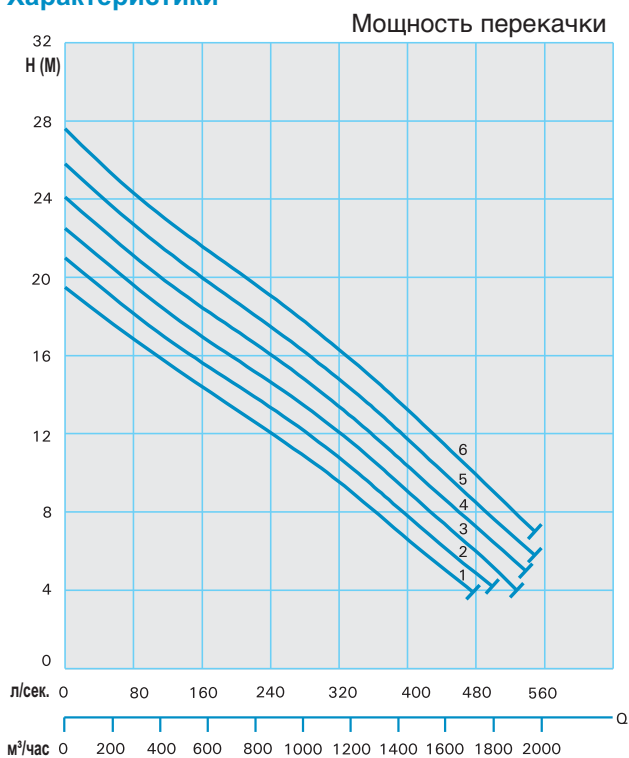

## Технические данные

Стандартная и взрывозащищенная модель – мокрая установка					
Серия-№	Модель насоса	Потребление мощности	Номинальная мощность	Номинальная сила тока	Вес нормальная модель (кг)
		P <sub>1</sub> (кВт)	P <sub>2</sub> (кВт)	(А)	
1	KX86100-H178(C)(S)(EX)	49,5	45,0	93,9	1550
2	KX86102-H178(C)(S)(EX)	49,5	45,0	93,9	1552
3	KX86104-H198(C)(S)(EX)	58,5	53,0	109,9	1582
4	KX86106-H208(C)(S)(EX)	70,0	63,0	129,6	1614
5	KX86108-H208(C)(S)(EX)	70,0	63,0	129,6	1617
6	KX86110-H228(C)(S)(EX)	79,0	72,0	148,2	1656

Стандартная и взрывозащищенная модель – сухая установка					
Серия-№	Модель насоса	Потребление мощности	Номинальная мощность	Номинальная сила тока	Вес нормальная модель (кг)
		P <sub>1</sub> (кВт)	P <sub>2</sub> (кВт)	(А)	
1	KX86100-HU178(S)(EX)	49,5	45,0	93,9	1650
2	KX86102-HU178(S)(EX)	49,5	45,0	93,9	1652
3	KX86104-HU198(S)(EX)	58,5	53,0	109,9	1682
4	KX86106-HU208(S)(EX)	70,0	63,0	129,6	1714
5	KX86108-HU208(S)(EX)	70,0	63,0	129,6	1717
6	KX86110-HU228(S)(EX)	79,0	72,0	148,2	1756

# DN500 - KX108... 8-полюсные



закрытое двухканальное колесо

200 мм

свободный проход

770 об./мин.

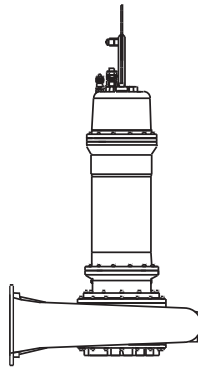

## Характеристики

Мощность перекачки

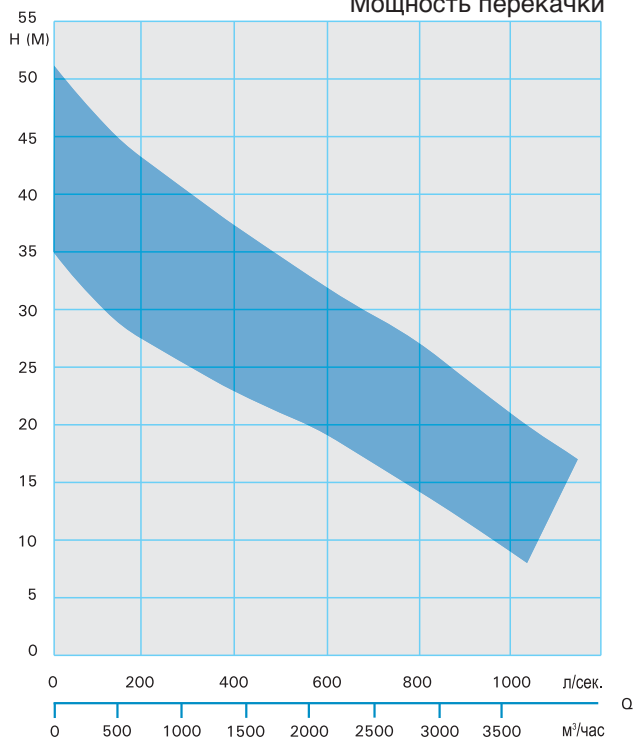

Мощность двигателя

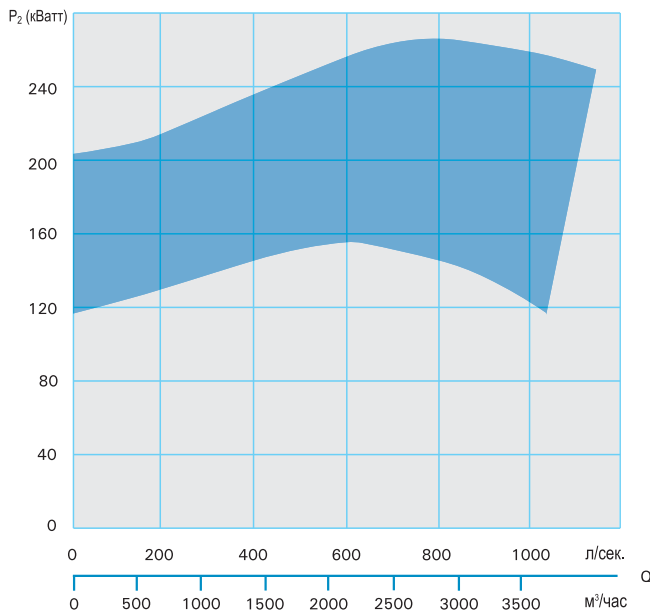

## Технические данные

### Стандартная и взрывозащищенная модель – мокрая установка

Серия-№	Модель насоса	Потребление мощности P <sub>1</sub> (кВт)	Номинальная мощность P <sub>2</sub> (кВт)	Номинальная сила тока (А)	Вес нормальная модель (кг)

Просьба специально запрашивать технические данные определенных моделей насосов



закрытое двухканальное колесо

200 мм

свободный проход

590 об./мин.

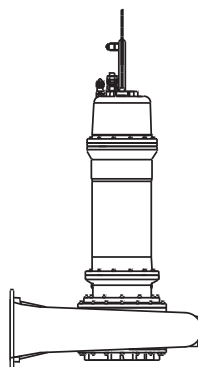

## Характеристики

Мощность перекачки

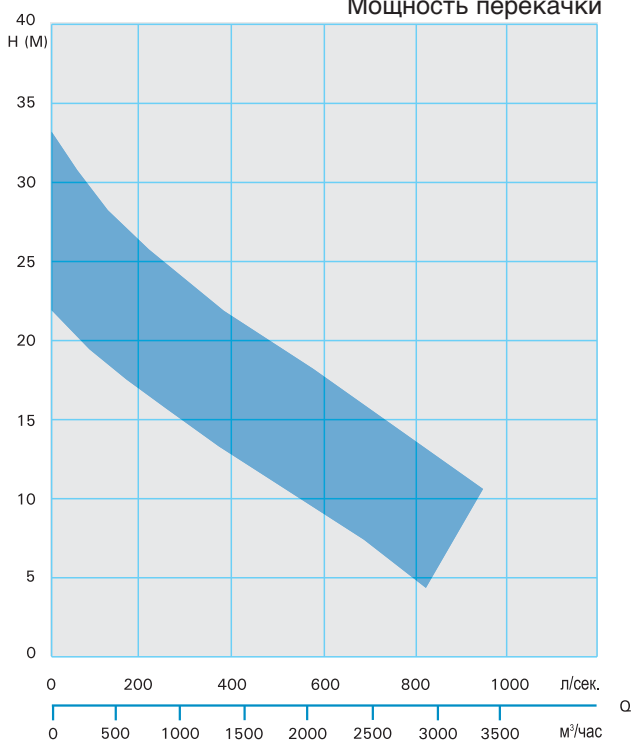

Мощность двигателя

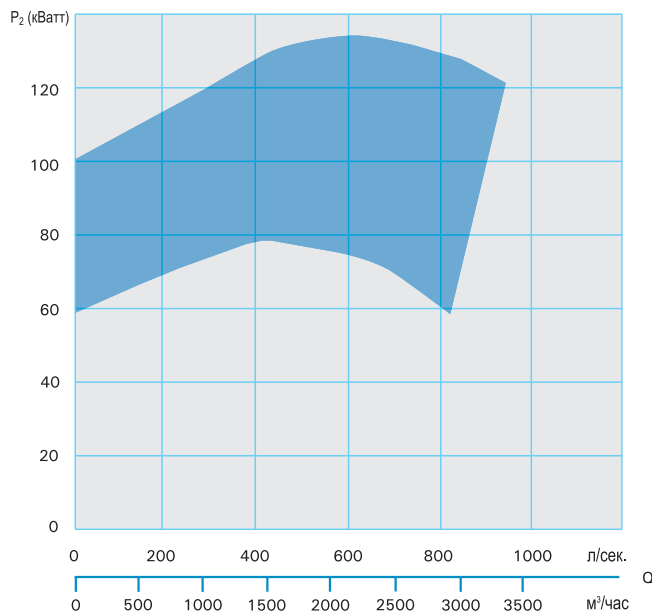

## Технические данные

### Стандартная и взрывозащищенная модель – мокрая установка

Серия-№	Модель насоса	Потребление мощности P <sub>1</sub> (кВт)	Номинальная мощность P <sub>2</sub> (кВт)	Номинальная сила тока (А)	Вес нормальная модель (кг)
Просьба специально запрашивать технические данные определенных моделей насосов					

Просьба специально запрашивать технические данные определенных моделей насосов

# DN500 - KX108... 12-полюсные



закрытое двухканальное колесо  
200 мм  
свободный проход  
490 об./мин.

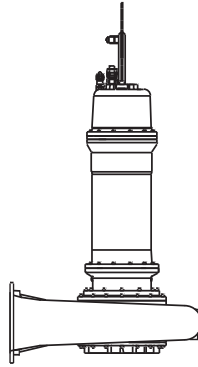

## Характеристики

Мощность перекачки

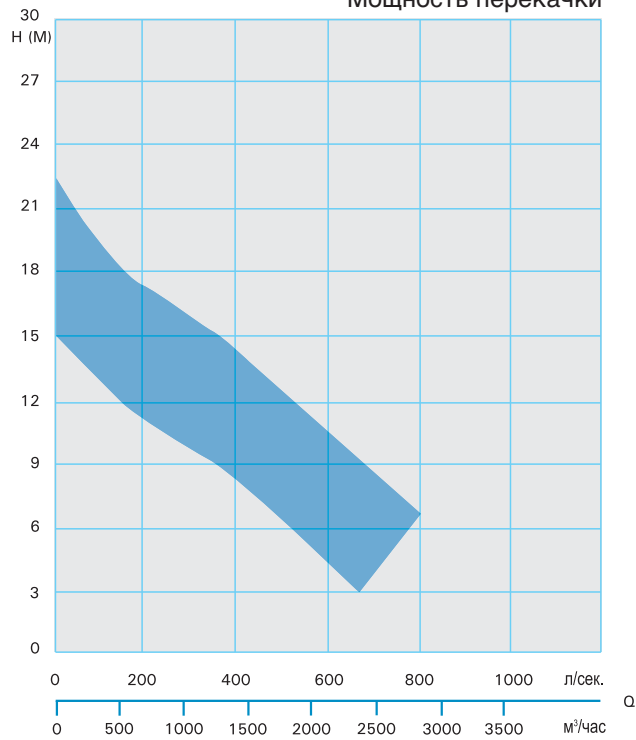

Мощность двигателя

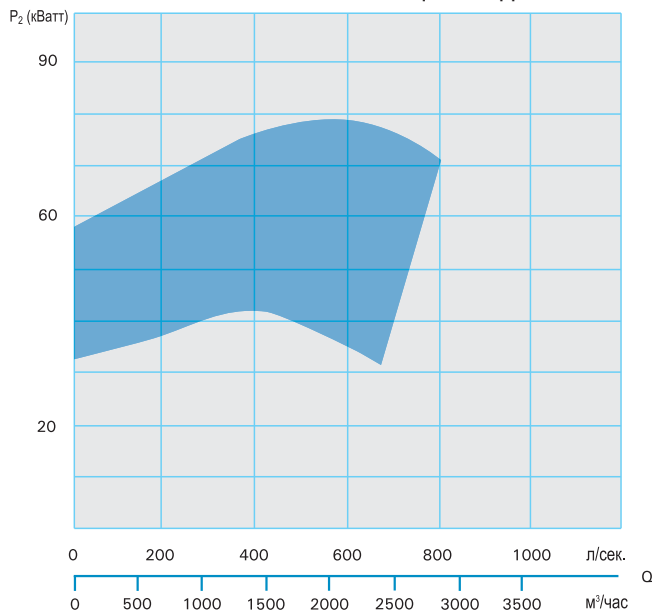

## Технические данные

### Стандартная и взрывозащищенная модель – мокрая установка

Серия-№	Модель насоса	Потребление мощности P <sub>1</sub> (кВатт)	Номинальная мощность P <sub>2</sub> (кВатт)	Номинальная сила тока (А)	Вес нормальная модель (кг)
Просьба специально запрашивать технические данные определенных моделей насосов					

## Стационарная мокрая установка с соединительной муфтой

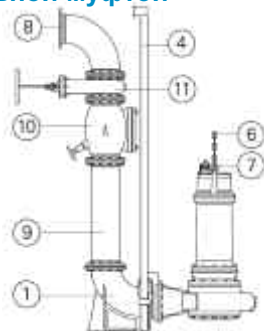

## Переносная мокрая установка

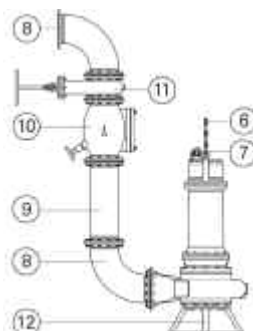

## Стационарная сухая установка вертикально

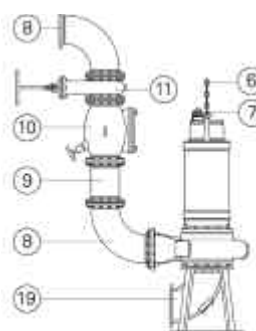

## Стационарная сухая установка горизонтально

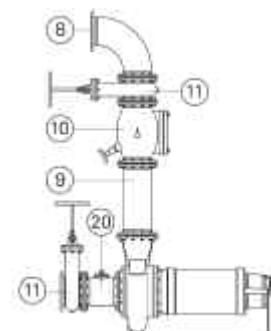

№	Название	Модель	Размер	Арт.-№
1	Автоматическая система крепления, состоящая из загнутой соединительной ноги, противофланца и подъемной шины	KK 200/200	DN200	8604100
		KK 250/200	DN250/200	8604120
		KK 250/250	DN250	8604110
		KK 300/250	DN300/250	8604130
		KK 300/300	DN300	8604090
		KK 400/350	DN400/350	8604144
KK 400/400	DN400	8604140		
2	Автоматическая система крепления, состоящая из загнутой соединительной ноги, противофланца и подъемной шины	KS 200/200	DN200	8604081
		KS 250/250	DN250	8604085
4	Шины (трубовидные), парные, за метр - оцинкованная сталь		2"	2190205
			2½"	2190225
			3"	2190230
			3"	2190230
4	Шины (трубовидные), парные, за метр - нерж. сталь		2"	2190256
			2½"	2190258
			3"	2190260
			3"	2190260
6	Спускная цепь, оцинкованная сталь, за метр - нерж. сталь			по спец. заказу
				по спец. заказу
7	Грузовая скоба, оцинкованная сталь - нерж. сталь			по спец. заказу
				по спец. заказу
8	Уголок 90° с 2мя фланцами (фланцевое колено), 1 комплект винтов и прокладок		DN200	2153363
			DN250	2153373
			DN300	2153383
			DN400	по спец. заказу
8	Уголок 90°, из серого чугуна, с 2мя фланцами (фланцевое колено), 1 комплект винтов и прокладок		DN200	
			DN200/250	
			DN250	
			DN250/300	
8	фланцевая соединительная труба для водопровода для двойных насосных установок		DN200	
			DN250	
			DN300	
			DN400	

№	Название	Модель	Размер	Арт.-№
9	Водопроводные трубы с 2мя фланцами (фланцевый переход), 1 м длиной, 1 комплект винтов и прокладок		DN200	2150200
			DN250	2150250
9	Удлинение водопроводных труб, за метр		DN300	2150300
			DN400	по спец. заказу
				по спец. заказу
				по спец. заказу
9	Переходник (фланцевый переход), с 2мя фланцами			по спец. заказу
				по спец. заказу
10	Обратный клапан с фланцами, серый чугун		DN200	2212816
			DN250	2216817
			DN300	2216818
			DN350	по спец. заказу
			DN400	по спец. заказу
11	Клиновидная задвижка с фланцами, серый чугун		DN200	2216200
			DN250	2216250
			DN300	2216300
			DN400	по спец. заказу
12	Опорное кольцо	NB200	DN200	7321295
		NB250	DN250	7321675
		NB350	DN350	по спец. заказу
19	Насосные подставки для сухой вертикальной установки со всасывающим уголком 90°, с отверстием для чистки (DN200-DN250)	TVS200 R	DN200	8604240
		TVS200/250 R	DN200/250	8604245
		TVS250 R	DN250	8604250
		TVS250/300 R	DN250/300	8604255
		TVS350	DN350	8604265
20	Монтажная плита для сухой установки на бетонном цоколе с уголком 90°			по спец. заказу
				по спец. заказу
8	Фланцевый переходник с отверстием для чистки, 1 комплект винтов и прокладок		DN200	2159820
			DN250	2159825
			DN350	по спец. заказу
			DN400	по спец. заказу

Системы крепления, уголки для водопровода, трубы, арматуры (задвижки, клапаны, вентили) из нерж. стали поставляются по спецзаказу. Информацию об электро- и электронных блоках управления для насосов и насосных станций с принадлежностями, полностью готовых к работе, вы найдете в специальном проспекте. Канализационные колодцы из бетона или пластика для укомплектованных насосных станций также в спец. проспекте.

**Принадлежности для DN 500 по спец. заказу.**

# Примеры установки и размеры для монтажа

Модель насоса	DN1	DN2	DN2*	DN3	Amax	B	B1	C	C1	D	E	F1	F2	F3	øG	H	J1
KX44(68-80)-G(U)... 4(Ex)	200	200	250	200	1518	878	550	650	291	1552	160	250	400	767	600	1417	369
KX44(76-83)-H(U)... 4(Ex)	200	200	250	200	1673	878	550	650	291	1552	160	250	400	767	600	1417	369
KX44(68-83)-F(U)... 6(Ex)	200	200	250	200	1333	878	550	650	291	1552	160	250	400	767	600	1417	369
KX4483-G(U)136(Ex)	200	200	250	200	1388	878	550	650	291	1552	160	250	400	767	600	1417	369
KX44(85-92)-H(U)... 4(Ex)	200	250	300	200	1695	1000	600	779	353	1674	138	250	422	789	800	1539	369
KX44(85-92)-G(U)... 6(Ex)	200	250	300	200	1535	1000	600	779	353	1674	138	250	422	789	800	1539	369
K55(64-76)-F(U)... 6(Ex)	250	250	300	250	1363	892	530	741	320	1681	155	250	420	869	800	1577	449
K55(74-76)-G(U)... 6(Ex)	250	250	300	250	1418	892	530	741	320	1681	155	250	420	869	800	1577	449
K55(64-76)-F(U)... 8(Ex)	250	250	300	250	1363	892	530	741	320	1681	155	250	420	869	800	1577	449
KX66(78-86)-G(U)... 6(Ex)	300	350	-	300	1593	1100	630	915	386	1946	145	300	505	1030	1000	1880	527
KX66(89-95)-H(U)... 6(Ex)	300	350	-	300	1773	1100	630	915	386	1946	145	300	505	1030	1000	1880	527
KX66(80-95)-G(U)... 8(Ex)	300	350	-	300	1593	1100	630	915	386	1946	145	300	505	1030	1000	1880	527
KX86(100-102)-H(U)... 6(Ex)	400	400	-	400	1811	1500	880	1215	512	2702	167	-	-	-	-	-	-
KX86(104-110)-R(U)... 6(Ex)	400	400	-	400	2894	1500	880	1215	512	2702	167	-	-	-	-	-	-
KX86(100-110)-H(U)... 8(Ex)	400	400	-	400	1661	1500	880	1215	512	2702	167	-	-	-	-	-	-
KX108...	500	просьба запрашивать специально															

\* Сухая вертикальная установка на подставке – Увеличение диаметра в районе всасывания (см. принадлежности)

## Мокрая установка с соединительной муфтой

### DN200

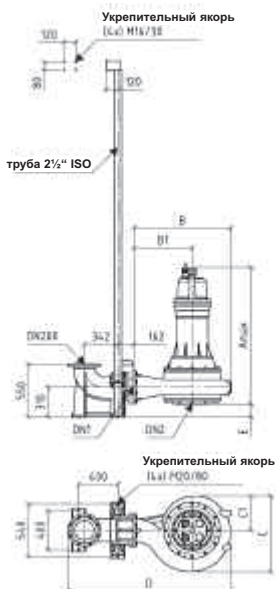

### DN250

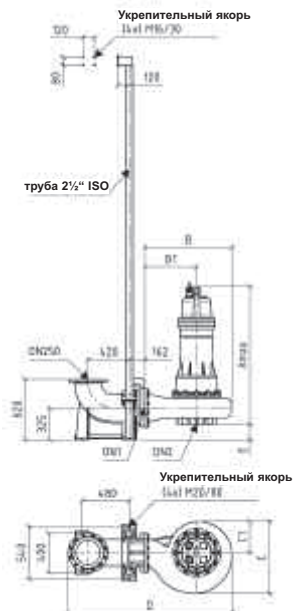

### DN300

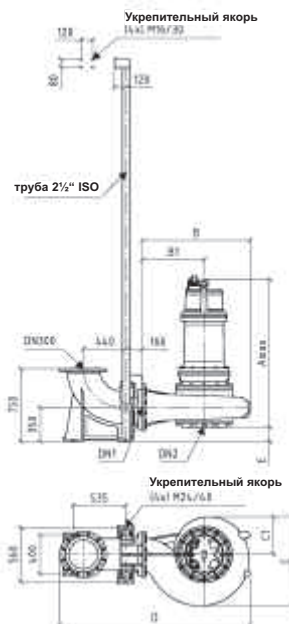

### DN400

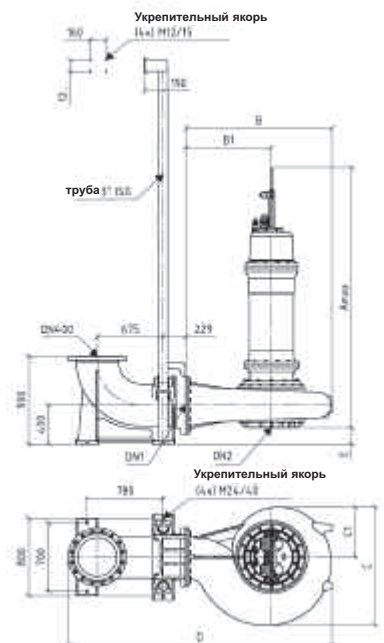

J2	K1	K1*	K2	K3	K4	L	MxM	O	P1	P2	Q	Rmax	S1	S3	Tmax	Umax	V1
369	301	301	692	842	1209	367	560x560	1417	350	900	150	1533	500	120	1256	1396	410
369	301	301	692	842	1209	367	560x560	1417	350	900	150	1688	500	120	1440	1550	508
369	301	301	692	842	1209	367	560x560	1417	350	900	150	1345	500	120	1118	1228	360
369	301	301	692	842	1209	367	560x560	1417	350	900	150	1403	500	120	1156	1266	410
369	318	298	692	864	1231	350	680x680	1539	430	1030	172	1710	450	120	1440	1550	508
369	318	298	692	864	1231	350	680x680	1539	430	1030	172	1550	450	120	1281	1391	410
449	318	298	692	862	1311	350	680x680	1553	400	930	170	1375	490	125	1128	1248	360
449	318	298	692	862	1311	350	680x680	1553	400	930	170	1250	490	125	1003	1123	360
449	318	298	692	862	1311	350	680x680	1553	400	930	170	1375	490	125	1128	1248	360
527	377	-	1002	1207	1732	602	900x900	1880	500	1130	205	1608	500	120	1306	1416	410
527	377	-	1002	1207	1732	602	900x900	1880	500	1130	205	1788	500	120	1486	1596	508
527	377	-	1002	1207	1732	602	900x900	1880	500	1130	205	1608	500	120	1306	1416	410
684	400	-	1111	1344	2025	682	-	2466	650	1530	233	1826	740	140	1496	1616	508
684	400	-	1111	1344	2025	682	-	2466	650	1530	233	2293	740	140	2021	2161	740
684	400	-	1111	1344	2025	682	-	2466	650	1530	233	1676	740	140	1346	1466	508

**Мокрая установка на опорном кольце только для**  
**KX44**  
**K55**  
**KX66**

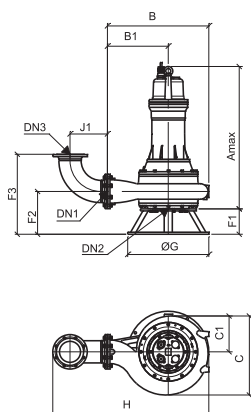

**Сухая установка вертикально с подставкой для насоса только для**  
**KX44**  
**K55**  
**KX66**

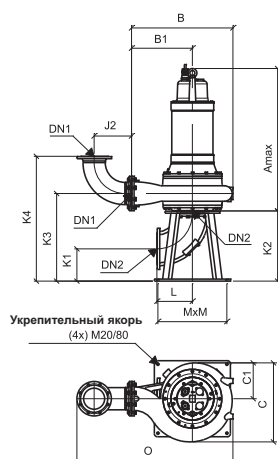

**Сухая установка вертикально на бетонном цоколе только для**  
**KX86**

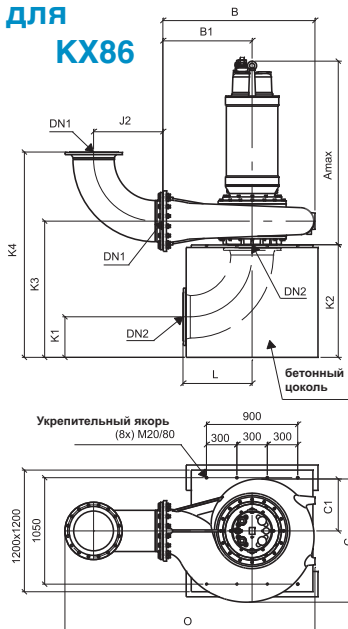

**Сухая установка горизонтально**

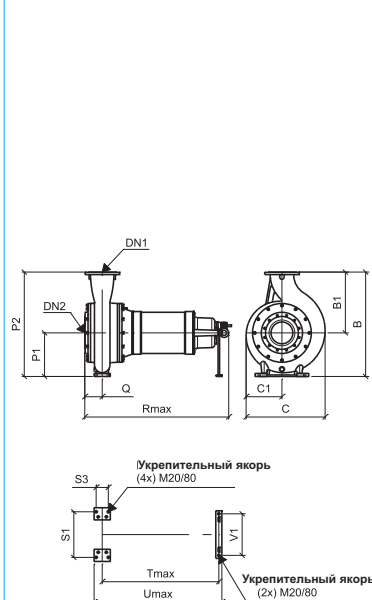

Всемирно известный поставщик насосной техники

**НОМА**  
P U M P T E C H N O L O G Y

## Интернациональный сервис



### Всемирная известность

Насосы и установки **НОМА** используются в более чем 60ти странах мира – в неслыханных крупных и малых проектах различных направлений. Они соответствуют всем интернациональным стандартам по производству и безопасности и сертифицированы государственными или частными уполномоченными учреждениями водоснабжения. Наша главная задача – соответствие и усовершенствование этих высоких стандартов.

### Сеть сервисных и торговых точек



**НОМА** поддерживает своих клиентов с помощью обширной сети компетентных сервисных и торговых представительств. Далее **НОМА** облегчает своим клиентам планирование и выбор насосов с помощью специально разработанной программы HOP.SEL, которую можно бесплатно скачать в интернет или получить на компактном диске.

### Продукция НОМА

- Погружные насосы
- Мешалки
- Аэраторы
- Водоподъёмники
- Насосные станции
- Блоки управления и коммутационные аппараты

# Наш Город

профессионалы насосных станций

Россия, Санкт-Петербург, Магнитогорская 11А  
Тел./факс: +7 812 645 68 78  
[www.superkns.ru](http://www.superkns.ru)  
[kns@superkns.ru](mailto:kns@superkns.ru)